

安全にご使用いただくために

⚠ 警告

- 布や紙などの燃えやすいもので覆わないでください。**火災・感電の原因**となります。
- 器具を改造しないでください。**火災・感電・器具故障の原因**となります。
- 万一、煙が出たり、変な臭いがするなどの異常状態のまま使用すると、**火災・感電の原因**となります。すぐにスイッチを切ってください。異常がおさまったことを確認して、電器店・工事店に修理をご依頼ください。

⚠ 注意

- 周囲温度 -10℃～35℃の範囲でご使用ください。**短寿命・不点灯の原因**となることがあります。
- LEDの点検やお手入れの際は、安全のため電源を切ってください。**感電・やけどの原因**となることがあります。
- LEDには光色や明るさにバラツキがあります。同じ品番でも商品ごとに違いがでる場合があります。
- 点灯状態のLEDを長時間直視しないでください。
- お客様自身での製品の交換・取扱いはしないでください。

■製品仕様 ※1:型式の**は色温度を示す。 ※2:DC24V入力時

●1000lm/mタイプ

型式 ※1	全長 (mm)	入力電流 (A) ※2	入力電力 (W) ※2	重量 (kg)
36-71006-50-**	518	0.27	6.5	0.05
36-71012-50-**	1031	0.54	13.0	0.09
36-71018-50-**	1544	0.81	19.5	0.14
36-71024-50-**	2057	1.08	25.9	0.18
36-71030-50-**	2570	1.35	32.4	0.23
36-71036-50-**	3083	1.62	38.9	0.27
36-71047-50-**	4024	2.11	50.7	0.36
36-71059-50-**	5050	2.65	63.7	0.45

●600lm/mタイプ

型式 ※1	全長 (mm)	入力電流 (A) ※2	入力電力 (W) ※2	重量 (kg)
36-70606-50-**	518	0.15	3.5	0.05
36-70612-50-**	1031	0.29	7.0	0.09
36-70618-50-**	1544	0.44	10.5	0.14
36-70624-50-**	2057	0.58	14.0	0.18
36-70630-50-**	2570	0.73	17.4	0.23
36-70636-50-**	3083	0.88	20.9	0.27
36-70647-50-**	4024	1.14	27.3	0.36
36-70659-50-**	5050	1.43	34.3	0.45

■電源装置

直流電源装置	推奨使用出力	調光	調光器接続時				非調光時
			OP01286-01		OP01347-00		
			最大接続電源台数	接続可能数	最大接続電源台数	接続可能数	接続可能数
36-31843-99	20W	不可	—	—	—	—	—
36-31855-99	3W～60Wまで	可 (PWM制御) (5～100%)	5台 (100V専用)	各電源の推奨使用出力範囲内でご使用ください	8台 (100V専用)	各電源の推奨使用出力範囲内でご使用ください	各電源の推奨使用出力範囲内でご使用ください
36-31855-99	5W～90Wまで		5台 (100V専用)		8台 (100V専用)		
36-31856-99	7W～150Wまで		3台 (100V専用)		5台 (100V専用)		
36-71088-99	90Wまで		5台 (100V専用)		8台 (100V専用)		
36-71089-99	150Wまで		3台 (100V専用)		5台 (100V専用)		

■器具の寿命

- 照明器具には寿命があります。設置して10年（使用条件は周囲温度30℃、1日10時間点灯、年間3000時間点灯です。）経つと、外観に異常がなくても内部の劣化は進行しています。点検・交換してください。
- 周囲温度が高い場合、点灯時間が長い場合などでは寿命が短くなります。

■器具の保証

- この商品の保証期間は1年間です。ただし、LEDモジュール及び直流電源装置は3年間です。詳細は弊社カタログ及びホームページの最新版をご参照ください。
- 保証書が必要な場合は、弊社代理店または弊社営業所へお申し入れください。
- 弊社はこの照明器具の補修用性能部品（電気部品）を製造打ち切り後、6年間保有しています。補修用性能部品には、同等機能を有する代替品を含みます。

■器具の点検

- 1年に1回は弊社ホームページ記載の「安全チェックシート」に基づき自主点検してください。3年に1回は工事店等の専門家による点検をお受けください。点検せずに長時間使い続けると、**火災・感電・落下の原因**になります。

■器具のお手入れ

- 汚れを落とす場合は、必ず電源を切って行ってください。**感電・やけどの原因**となります。石鹸水にひたした柔らかい布を、よく絞ってふきとり、乾いた布で仕上げてください。シンナー・ベンジンなどの揮発性のものでふいたり、殺虫剤をかけたりしないでください。**変色・変質の原因**となります。

本製品に関する相談窓口

ウシオライティング株式会社 東京 03-3552-8287
大阪 06-6734-6100
http://www.maxray.co.jp

36-71006・71012・71018・71024・71030・71036・71047・71059
36-70606・70612・70618・70624・70630・70636・70647・70659

このたびは、マックスレイ照明器具をお買い上げいただきまことにありがとうございます。ご使用になる前に必ず本説明書をよくお読みの上、正しくお使いください。

施工者様へのお願い

器具の取付け、電気工事は電気設備技術基準に従って、有資格者が行ってください。工事終了後、この説明書は必ずお客様にお渡しください。

安全に施工していただくために

⚠ 警告

- この製品は一般屋内用間接照明器具です。下記の使用環境、条件では使用しないでください。**感電・火災・落下の原因**となります。
 - ・周囲温度が35℃以上の所
 - ・屋外の水のかかる所や、風呂場など湿気が多い(湿度85%以上)所
 - ・振動・衝撃の激しいところや、腐食性ガス・可燃性ガスの生じる所
 - ・粉塵の多い所
- 施工は取扱説明書に従い確実に行ってください。施工に不備があると、**火災・感電・落下の原因**となります。
(最小施工寸法よりも広い開口寸法で施工してください)

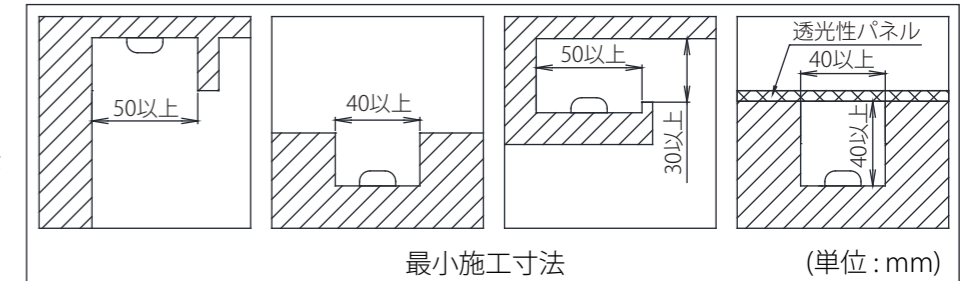

- この製品の改造及び構成部品の交換は、絶対に行わないでください。**火災・感電の原因**となります。
- 布や紙などの燃えやすいもので覆わないでください。**火災・感電の原因**となります。
- 製品仕様に基づき放熱性を考慮した設置を行ってください。過熱による**火災・故障の原因**となります。
- この製品の最少曲げ許容寸法はR30mmです。許容寸法未満で曲げて施工すると**火災・故障の原因**となります。
- この製品をひねったり、90°に折り曲げないでください。**火災・故障の原因**となります。

⚠ 注意

- 必ず弊社指定のDC24V定電圧電源を使用してください。**火災・感電の原因**となります。
- この製品はメンテナンスフリーではありません。高所などに使用する場合はメンテナンスを考慮して設置ください。
- 取付け・取外しの際は、必ず電源を切ってから行ってください。**感電の原因**となります。
- LEDには光色や明るさにバラツキがあります。同じ品番でも商品ごとに違いがでる場合があります。
- 素子などに強い衝撃を与えないでください。**不点灯・輝度不均一の原因**となります。
- 直射日光が当たるような環境下では、使用時温度範囲に注意してください。またカバーを付けるなどして紫外線が継続的に当たるのを避けてください。**火災・感電・製品の短寿命の原因**となります。
- 製品を汚れた手袋やほこりの多い場所では取り扱わないでください。汚れ付着により**明るさ低下の原因**となります。
- 両面テープにより一度貼り付けた製品を剥がして再度使用しないでください。剥がす際に部品へ負荷がかかり**製品故障の原因**となります。
- シンナー・ベンジンなどの揮発性のもので拭かないでください。**変色・変質の原因**となります。

■付属品 商品には下記の物が同梱されています

- 取扱説明書×1

■寸法図

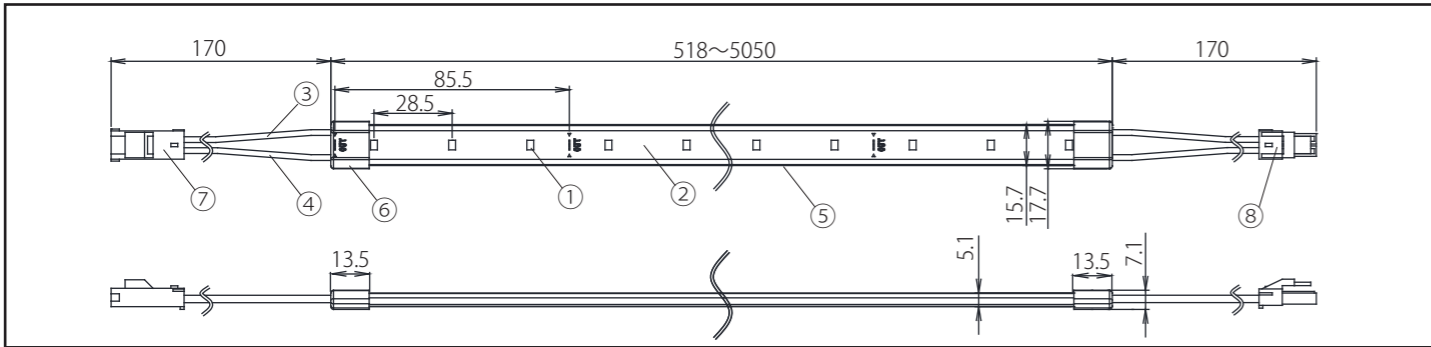

■部品名称

番号	部品名	材質	備考
①	LED	—	SMD
②	基板	FPC基板	
③	リード線	UL1007 AWG18	赤色
④	リード線	UL1007 AWG18	黒色
⑤	本体カバー	シリコン	(透明)
⑥	エンドキャップ	シリコン	(透明)
⑦	コネクタ(入力)	YLR-02VF	白色
⑧	コネクタ(送り)	YLP-02V	白色

■オプションパーツリスト

名称	品番	材質/仕様
固定具	36-71070-99	透明ポリカーボネイト(耐熱)
直線チャンネル	36-71072-99	透明ポリカーボネイト(耐熱)
端末処理キット	36-71074-99	シリコン/両面テープ(耐熱)
電源ケーブル	36-71080-99	PVC 1.25mm ² 2芯
延長ケーブル	36-71081-99	L=200mm,PVC 1.25mm ² 2芯
	36-71082-99	L=300mm,PVC 1.25mm ² 2芯
	36-71083-99	L=400mm,PVC 1.25mm ² 2芯
	36-71084-99	L=500mm,PVC 1.25mm ² 2芯
	36-71085-99	L=1000mm,PVC 1.25mm ² 2芯
	36-71086-99	L=2000mm,PVC 1.25mm ² 2芯
36-71087-99	L=3000mm,PVC 1.25mm ² 2芯	

■取付方法

1.モジュールの切断(長さ加工を行う場合)

LED 3個毎(85.5mmピッチ)に切断が可能です。切断箇所は右図の表示がある箇所のみとなります。切断箇所を間違えると不点灯の原因となります。

用途や電源の電流量に応じて、モールカッターまたははさみを使用し、切断してください。

※一度でまっすぐに切断してください。
 ※刃が錆びていないモールカッターやはさみを使用してください。
 ※切断後、基板の断面を手で触れないでください。**けがの原因**や、**基板腐食の原因**となる可能性があります。

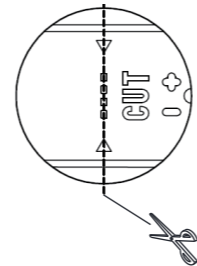

2.エンドキャップ付け(長さ加工を行う場合)

1) モジュールの背面にある両面テープ剥離紙を一部剥がし、付属の両面テープを本体端部外周に貼り付けてください。

2) エンドキャップを取り付けてください。

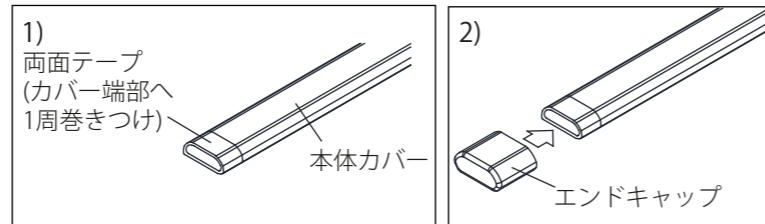

■オプションパーツ寸法図

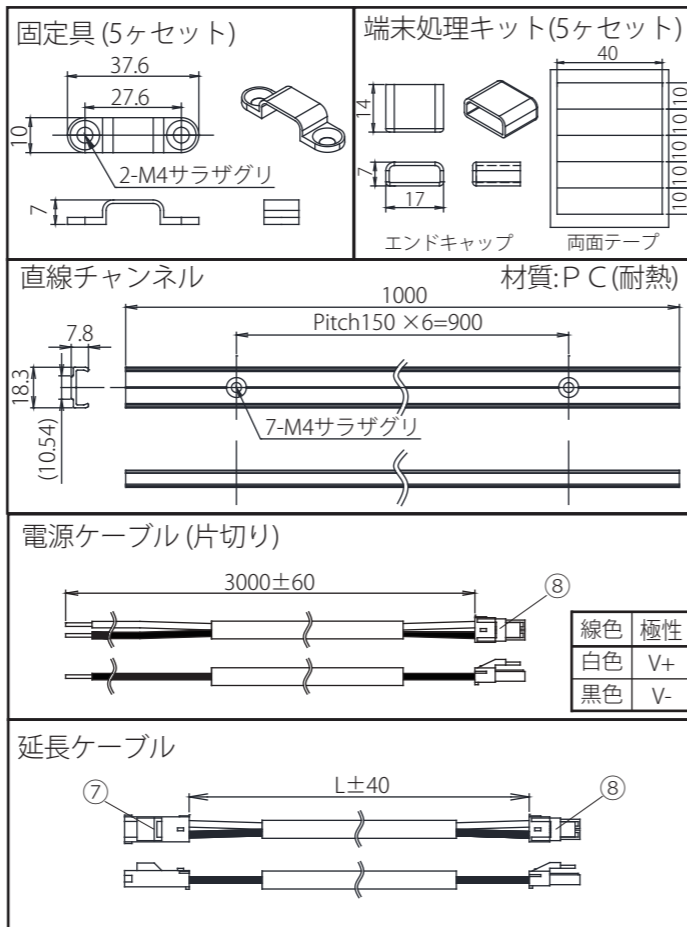

3.モジュールの取付

●**上向照射の場合のみ両面テープだけでの取付が可能です。**

●**固定具(オプション)を使用する場合**

- 1) モジュールの背面にある両面テープ剥離紙を剥がし、取付を行いたい面に貼り付ける。
- 2) 180mm以内の間隔でM4サラ頭ネジ(別途必要)を使用して固定を行ってください。
 ※LEDの直上には取付けしないでください。

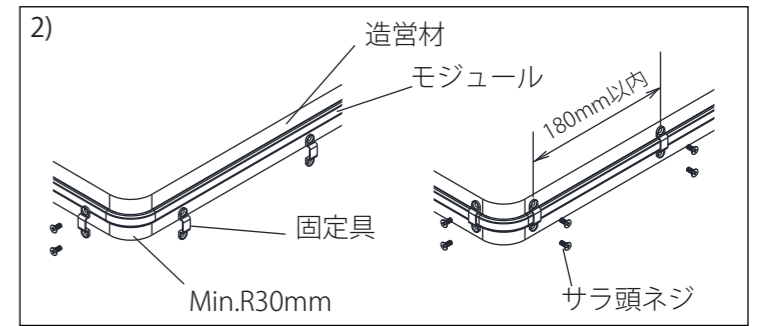

●**直線チャンネル(オプション)を使用する場合**

- 1) 直線チャンネルをモールカッターなどを使用し必要な長さまでカットしてください。(カット長目安: 必要な長さ Lc = 使用テープライト長 L - 30mm)
 ※**エンドキャップ部は直線チャンネルに収まりません。**
- 2) 直線チャンネルをM4サラ頭ネジ(別途必要)を使用して取付を行いたい面に固定する。
- 3) モジュール背面の両面テープの剥離紙を剥がし直線チャンネルにはめ込む
 ※**はめ込む際に搭載されているLEDを直接押さえないでください。部品破損の原因となります。**
 ※**剥離紙は必ず剥がしてご使用ください。紙である為、燃えやすく火災の原因となることがあります。**

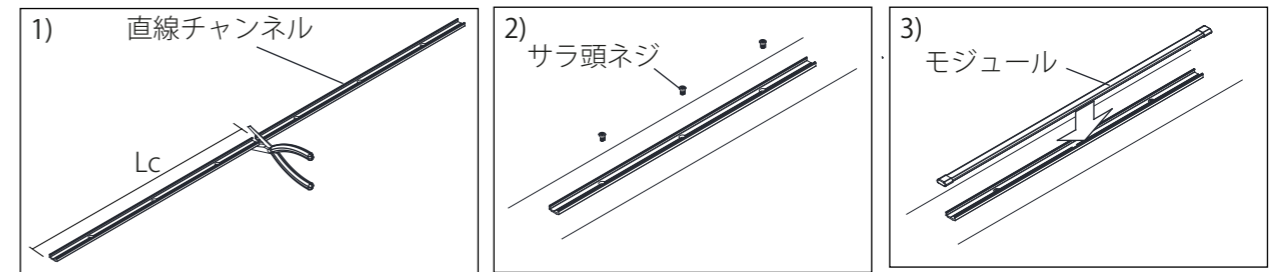

4.電源との接続

- ・極性を正しく結線してください。極性を誤って接続した場合、モジュールが故障する場合があります。
- ・1ラインあたりの最大連結長は下表の内容となります。
- ・安全に使用していただくために並列接続を推奨します。
- ・複数の電源を使用する場合や並列接続する場合には電源線の電線の種類や長さを等しくすることを推奨します。
- ・オプションの電源ケーブルをご使用の場合、電源からモジュールのコネクタまでは10m以内で延長が可能です。ただし、モジュールの連結長により配線可能長さが異なりますので、下表の範囲内でご使用ください。
- ・配線の延長には1.25mm²(AWG16)以上のケーブルをご使用ください。
- ・終端部のモジュールの送りコネクタは絶縁テープを巻くなど絶縁を施してください。埃の堆積などによるショートの原因となる場合があります。
- ・調光を行う場合には、別途調光器が必要となります。

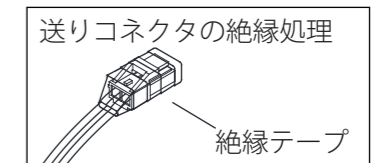
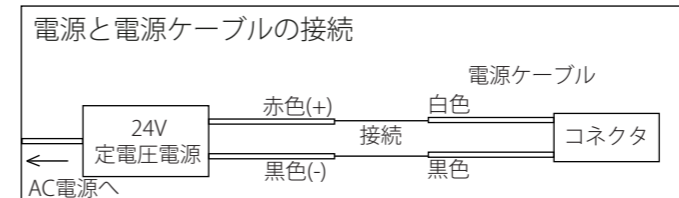

	総配線長	モジュール最大連結長
1000lm/mタイプ	Lw ≤ 3m	7.0m
	3m < Lw ≤ 10m	5.0m
600lm/mタイプ	Lw ≤ 3m	10.0m
	3m < Lw ≤ 10m	7.0m

$$\text{総配線長 } L_w = \text{電源ケーブル長 } L_{CC} + \text{延長ケーブル長 } L_{EC}$$

- ・モジュール最大連結長: 以下のどの条件でも超えないように接続してください。
 直列接続無しの場合: (L_{TL1}),
 直列接続の場合: (L_{TL2-1} + L_{TL2-2}), (L_{TL3-1} + L_{TL3-2})
 ※3本以上直列接続する場合も同様

