

使用条件 ※く)内は、断熱施工の場合

スイッチボックス	最大負荷容量	
	単独取付	接続取付
金属ボックス	300VA(300VA)	300VA(270VA)
樹脂ボックス	300VA(270VA)	270VA(240VA)

- 適合スイッチボックス: JIS C8340/JIS C8435
- 接続取付の場合は、プレート相互間隔を、上下10cm・左右3cm以上離してください。

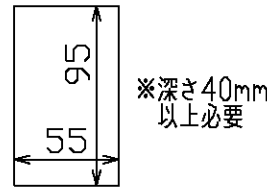

ボックス取付け埋込寸法 (S=1/4)

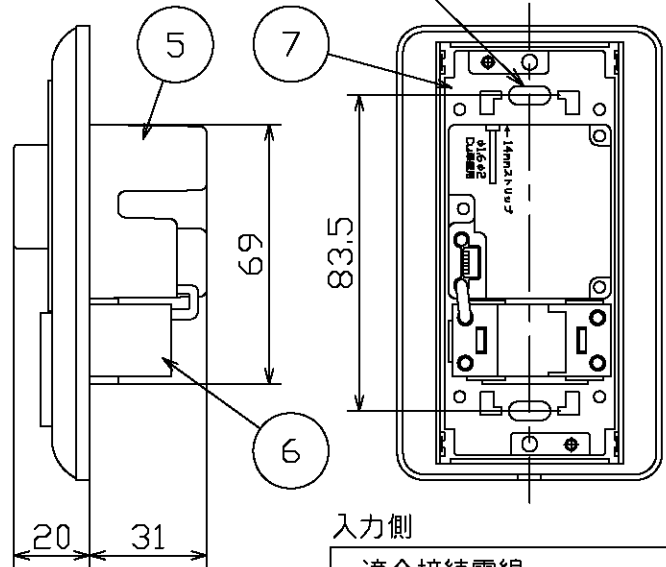
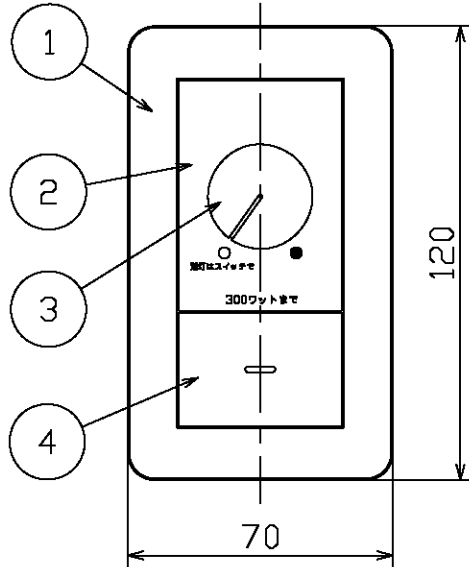
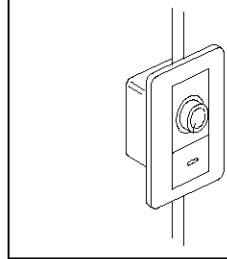

適合接続電線
単線: φ1.6 φ2.0

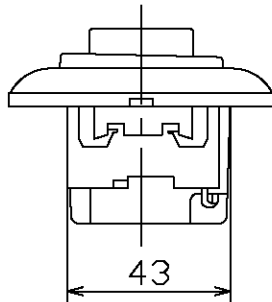

取扱時のご注意

- 周囲温度は0℃~35℃でご使用下さい。
- 結露対策されておりません。結露しないようご注意ください。
- 電源電圧変動範囲は±6%以内でご使用下さい。
- トリップスイッチ(アレーカリスト)は調光器を取付ける前に行ってください。
- 電源に絶縁型トリップを設置して使用することはできません。
- 調光時、内部の電子部品がうなり音が発生することがありますが、異常ではありません。
- ラジオやオーディオ機器からは1m以上離して設置してください。
- 適合器具以外の器具と組合わせて使用しないでください。

結線図

●1ヶ所で調光及び点滅操作する場合

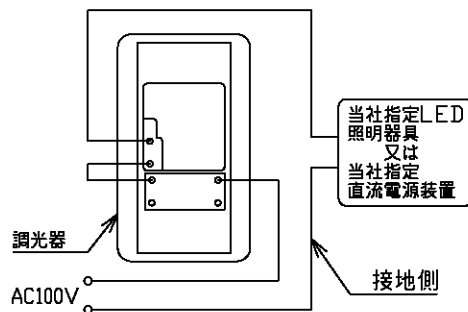

●2ヶ所で点滅操作する場合(2ヶ所での調光はできません)

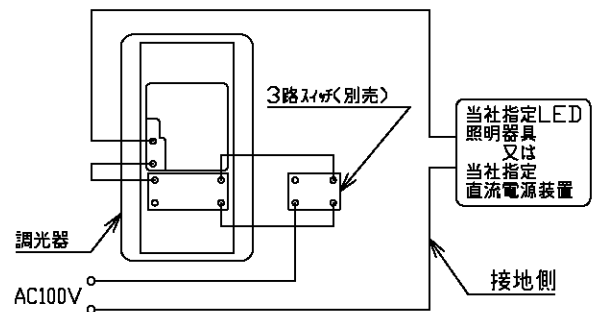

① 安全のため、ご使用前に必ず取扱説明書をお読み下さい。

7	取付枠	銅板	1	亜鉛メッキ仕上	<ul style="list-style-type: none"> 位相制御調光器 100V専用タイプ 適合負荷容量: 4W~300W 1個用スイッチボックスに適合 トリップスイッチ付 化粧プレート付(同梱) 指定器具専用 	尺度	1/2	品番	0P01230		
6	トリップスイッチ	-	1	3路スイッチ対応		重量	0.2 kg	電球	-		
5	裏ケース	-	1	-		検印	永井	印	徳田	印	勝田
4	スイッチ操作板	ABS	1	ホワイト		特記事項					
3	ロータリースタミ	ABS	1	ホワイト		作成日	2014.10.21				
2	操作プレート	ABS	1	ホワイト							
1	化粧プレート	ABS	1	ホワイト							
部番	部品名	材質	数	備考							